

3027309RR (Oak/Oak), 3027209RR (Walnut/Walnut)

RH JARREL CONSOLE TABLE 2 DRAWER

Weight Limit
40 lbs / 18 kg

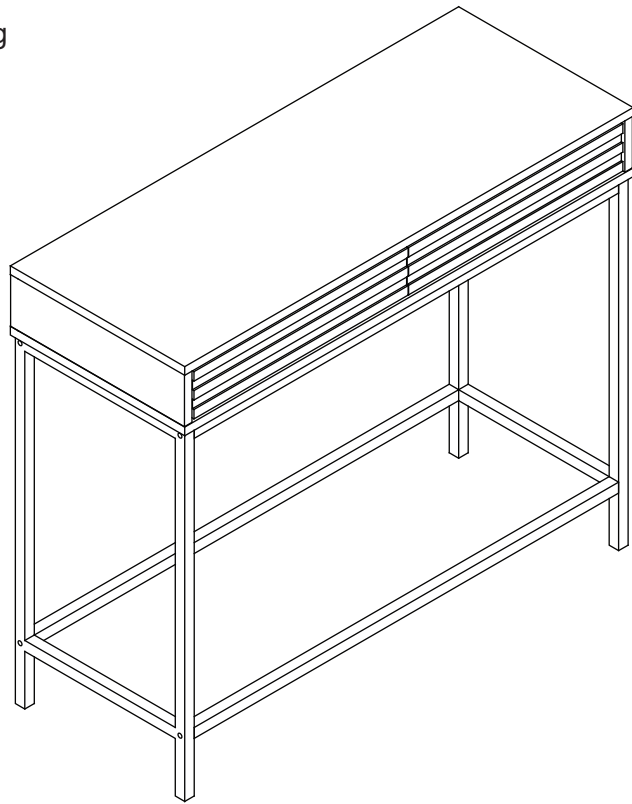

Thank you for purchasing from RealRooms!

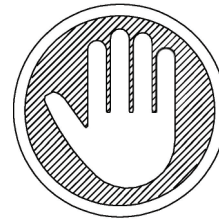

**Questions, concerns, missing parts?
CONTACT OUR CUSTOMER SERVICE DEPARTMENT
BEFORE RETURNING PRODUCT TO THE RETAILER.**

If parts are missing or damaged, we will gladly ship your replacement parts free of charge.

Visit www.realrooms.com
or call Toll-Free **1-888-489-0077**

Date of Purchase

Lot Number (TAKEN FROM CARTON)



**THIS INSTRUCTION BOOKLET CONTAINS IMPORTANT SAFETY
INFORMATION. PLEASE READ AND KEEP FOR FUTURE REFERENCE.**

Limited 1 year Warranty

RealRooms warrants this product to be free from defects in material and workmanship and agrees to remedy any such defect. This warranty covers one year from the date of original purchase from authorized retailers. This is solely limited to the repair or replacement of defective parts and assembly labor is not included.

This warranty does not apply to any product which has been improperly assembled, subjected to misuse or abuse or which has been altered or repaired in any way. The warranty does not cover wearing, tearing, fading or splitting of the fabric (where applicable). Liability for consequential damages is excluded to the extent exclusion is permitted by law. This warranty gives you specific legal rights and you may also have other rights which vary from state to state or province to province.

To obtain warranty service, purchaser must present original bill of sale. Components repaired or replaced are warranted through the remainder of the original warranty period only. The defective components will be repaired or replaced without charge, subject to the terms and conditions described above.

The terms and conditions of the limited warranty are subject to change without notice.

Contact Us!

For help with assembly, identifying parts, product information or to order parts, please contact us:



cs@realrooms.com



1-888-489-0077

Read Before Beginning Assembly

- Work in a spacious area and near where the unit will be used, preferably on a carpet, or use a piece of the cardboard packaging to protect your floor and product.
- Make sure all parts are included. Most parts are labeled or stamped on the raw edge.
- Read each step carefully. It is very important that each step of the instructions is performed in the correct order. If these steps are not followed in sequence, assembly difficulties will occur.
- This product may contain small components. Please ensure that they are kept away from small children.
- This product is designed for home use and is not intended for commercial use.

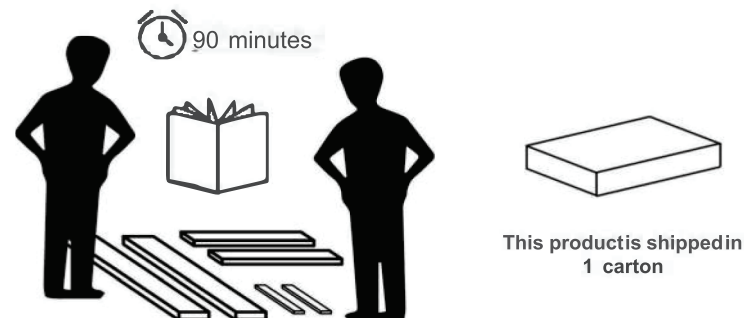

Tools required to complete assembly (not included)



Flat head screwdriver



Phillips head screwdriver



Mallet

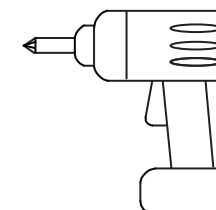

Drill

PARTS



PARTS LIST

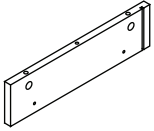
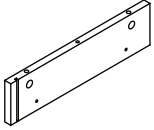
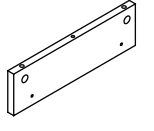
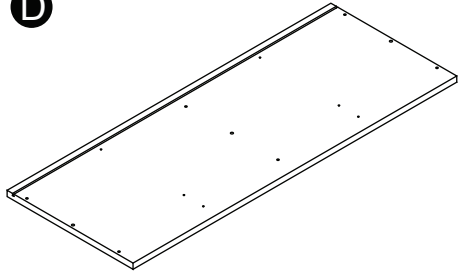
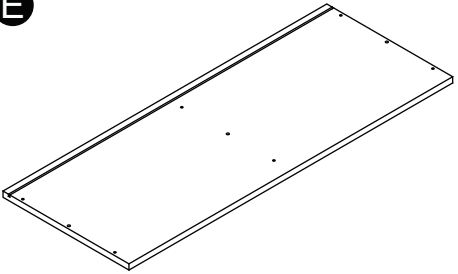
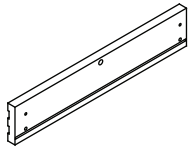
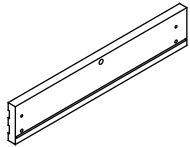
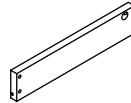
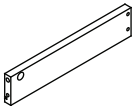
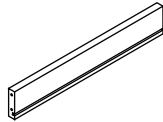
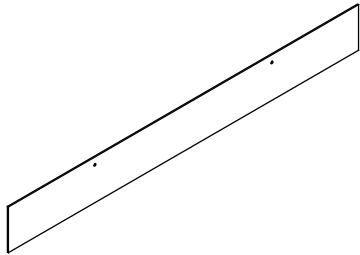
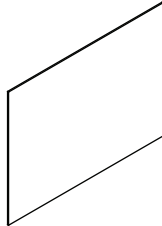

<p>A</p> 	<p>B</p> 	<p>C</p> 	<p>D</p> 
<p>SIDE PANEL LEFT 1 PC</p>	<p>SIDE PANEL RIGHT 1 PC</p>	<p>CENTER PANEL 1 PC</p>	<p>TOP PANEL 1 PC</p>
<p>E</p> 	<p>F</p> 	<p>G</p> 	<p>H</p> 
<p>BOTTOM PANEL 1 PC</p>	<p>DRAWER FRONT LEFT 1 PC</p>	<p>DRAWER FRONT RIGHT 1 PC</p>	<p>DRAWER SIDE LEFT 2 PC</p>
<p>I</p> 	<p>J</p> 	<p>Y</p> 	<p>Z</p> 
<p>DRAWER SIDE RIGHT 2 PC</p>	<p>DRAWER BACK 2 PC</p>	<p>BACKPLY PANEL 1 PC</p>	<p>DRAWER BOTTOM 2 PC</p>

PART NUMBERS			
PART LABELS	3027309RR (Oak/Oak)	PART LABELS	3027209RR (Walnut/Walnut)
A	U8673741-A	A	U8673841-A
B	U8673741-B	B	U8673841-B
C	U8673741-C	C	U8673841-C
D	U8673741-D	D	U8673841-D
E	U8673741-E	E	U8673841-E
F	U8673741-F	F	U8673841-F
G	U8673741-G	G	U8673841-G
H	U8673741-H	H	U8673841-H
I	U8673741-I	I	U8673841-I
J	U8673741-J	J	U8673841-J
Y	U8673741-Y	Y	U8673841-Y
Z	U8673741-Z	Z	U8673841-Z



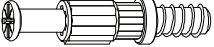
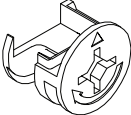
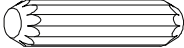
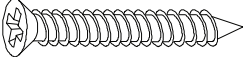
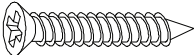
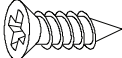
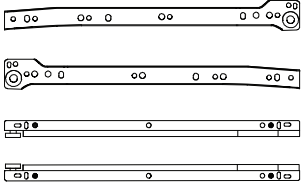
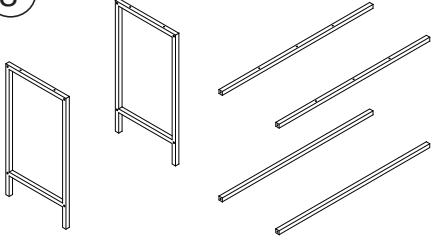
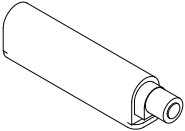
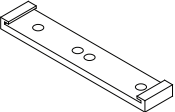
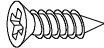

 Each part has a unique part number. Please reference the appropriate part number when contacting customer service for replacement parts.

 Before throwing any packaging, please verify all contents and make sure you have received all the parts listed above!

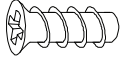
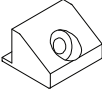
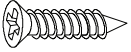
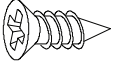
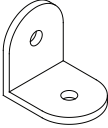
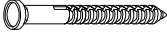
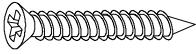

HARDWARE LIST

<p>①</p> 	<p>②</p> 	<p>③</p> 	<p>④</p> 
<p>20mm x 5mm MINIFIX 10 PC</p>	<p>12mm x 15mm CAM 10 PC</p>	<p>6mm x 30mm WOOD DOWEL 10 PC</p>	<p>4.7mm x 38mm SCREW 14 PC</p>
<p>⑤</p> 	<p>⑥</p> 	<p>⑦</p> 	<p>⑧</p> 
<p>4mm x 30mm SCREW 10 PC</p>	<p>3.5mm x 15mm SCREW 8 PC</p>	<p>300 mm DRAWER SLIDE 2 SET</p>	<p>(890 x 340 x 640) METAL LEG 1 SET</p>
<p>⑨</p> 	<p>⑩</p> 	<p>⑪</p> 	<p>⑫</p> 
<p>POP LATCH 2 PC</p>	<p>POP LATCH PLATE 2 PC</p>	<p>3.5 mm x 15mm POP LATCH CREW 4 PC</p>	<p>3 mm x 10mm POP LATCH CREW 2 PC</p>

HARDWARE LIST

<p>⑬</p> 	<p>⑭</p> 	<p>⑮</p> 	<p>⑯</p> 
<p>METAL PLATE 2 PC</p>	<p>NYLON NUT 2 PC</p>	<p>6mm x 13mm SCREW 8 PC</p>	<p>BACKPLY STOPPER 4 PC</p>
<p>⑰</p> 	<p>⑱</p> 	<p>⑲</p> 	<p>⑳</p> 
<p>3.1mm x 20mm SCREW 4 PC</p>	<p>3 mm x 12mm SCREW 2 PC</p>	<p>2 mm L-BRACKET 2 PC</p>	<p>WALL PLUG 25MM 2 PC</p>
<p>㉑</p> 	<p>㉒</p> 	<p>㉓</p> 	
<p>4 mm x 50mm SCREW 2 PC</p>	<p>ALLEN KEY M4 1 PC</p>	<p>6 mm x 30mm SCREW 8 PC</p>	

Hardware Pack

<p>3027309RR (Oak/Oak)</p>		<p>HP# : TU8673741-01</p>
<p>3027209RR (Walnut/Walnut)</p>		<p>HP# : TU8673877-01</p>

⚠ Please do not completely tighten all the hardware, until the entire assembly is complete, unless otherwise indicated in the step-by-step instructions.

⚠ The screw(s), bolt(s) to be used at each step are shown in actual size in the lower right corner of the page.

Step 1

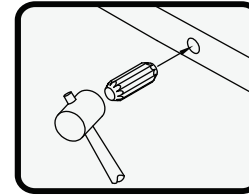

Insert the dowel (3) on each panel as shown on the left.

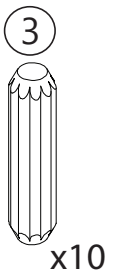
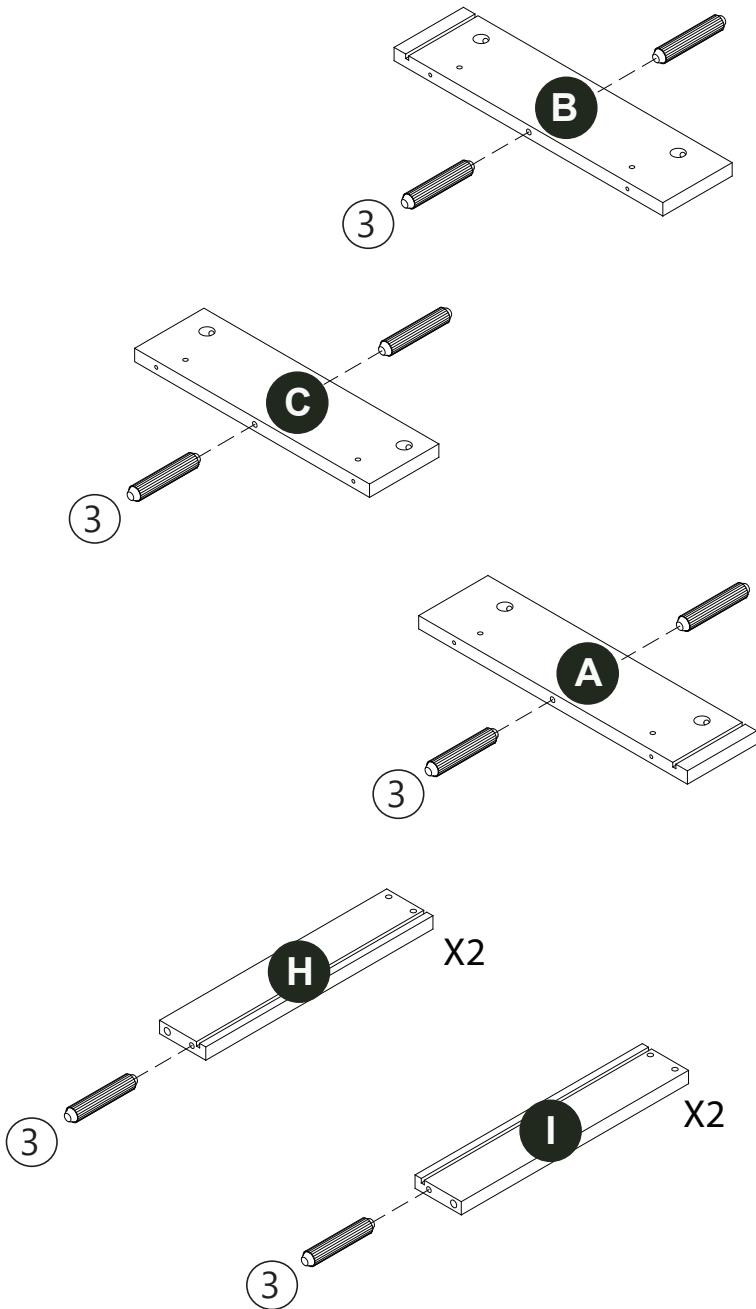

Step 2

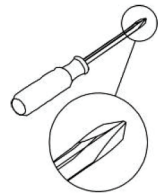

Phillips head screwdriver

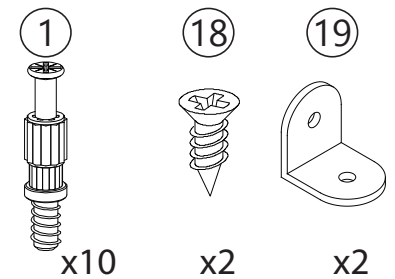
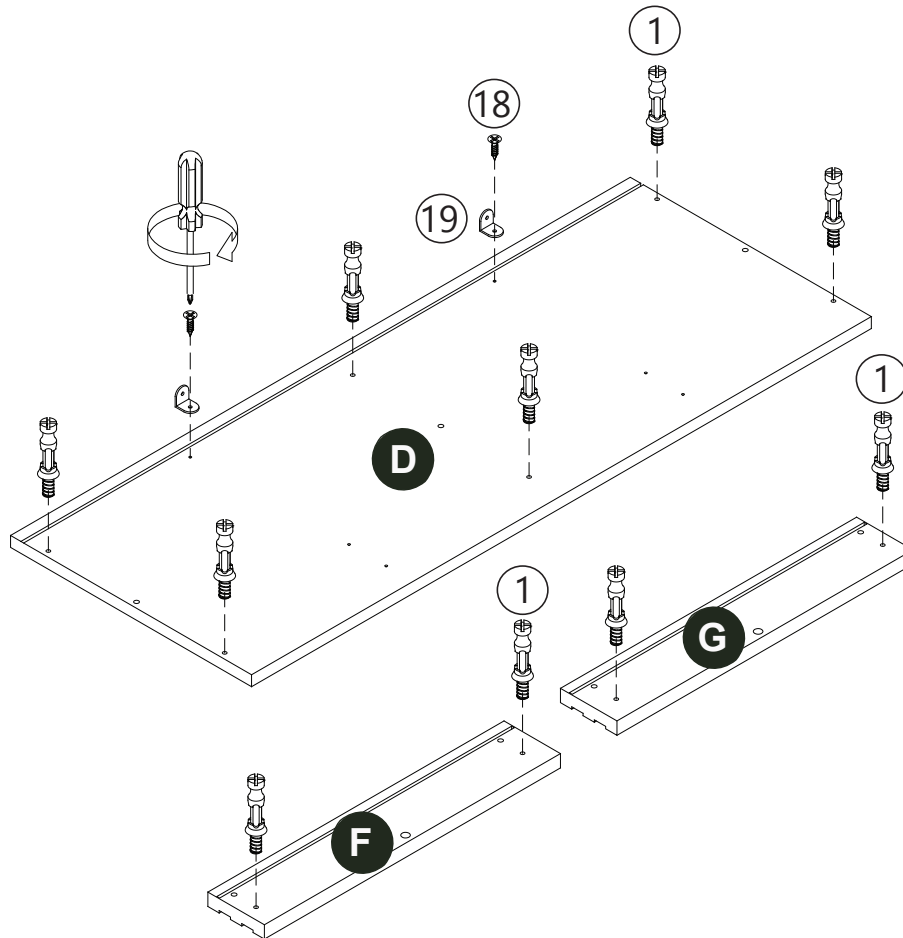
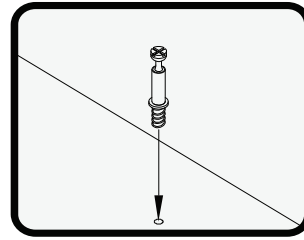
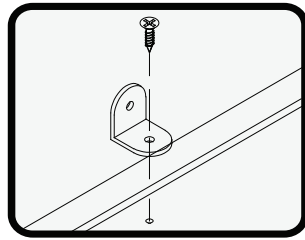

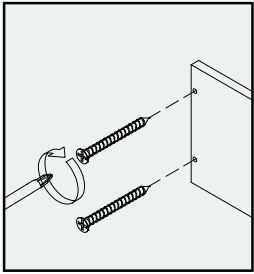

Step 3

Attached drawer side panels **H** & **I** to drawer back **J** and then tighten it with screw (4).

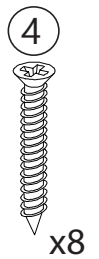
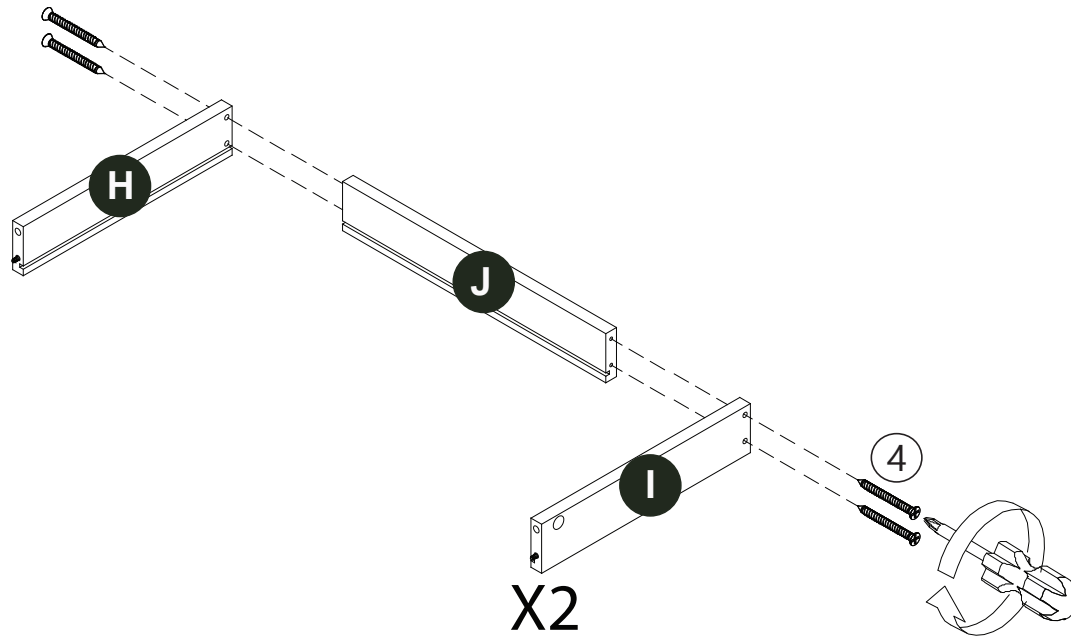

Step 4

Insert drawer bottom **Z** between drawer side **H** & **I**.

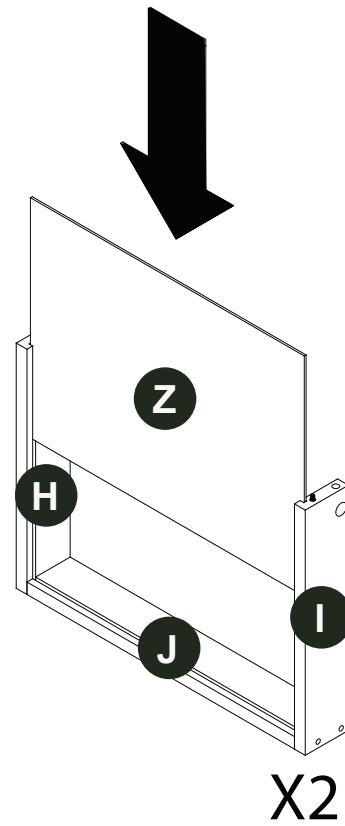

Step 5

Insert cam (2) in each panel and tighten all of it accordingly.

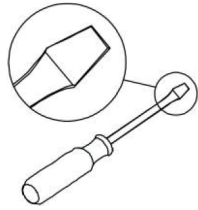

Flat head screwdriver

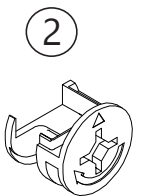
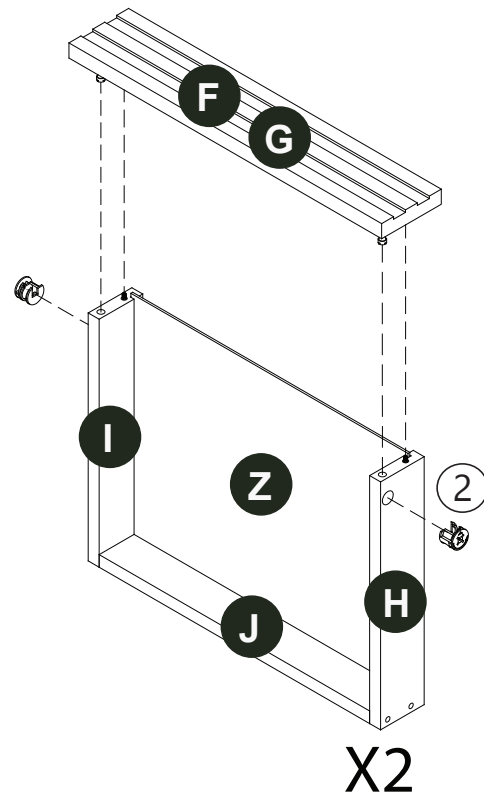
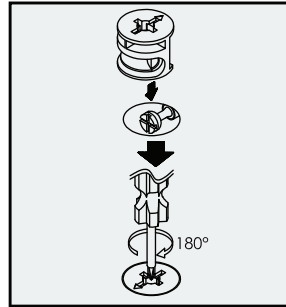

x4

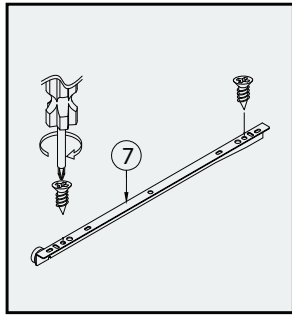

(L)

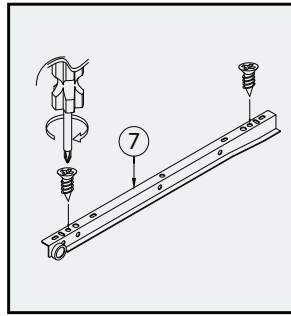

(R)

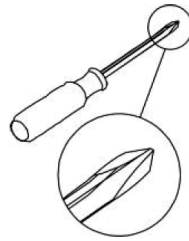

Phillips head screwdriver

Step 6

Positioning the Drawer slide (7) make sure the drawer slide roller is facing on the drawer back as shown on the left then tighten it with screw (6).

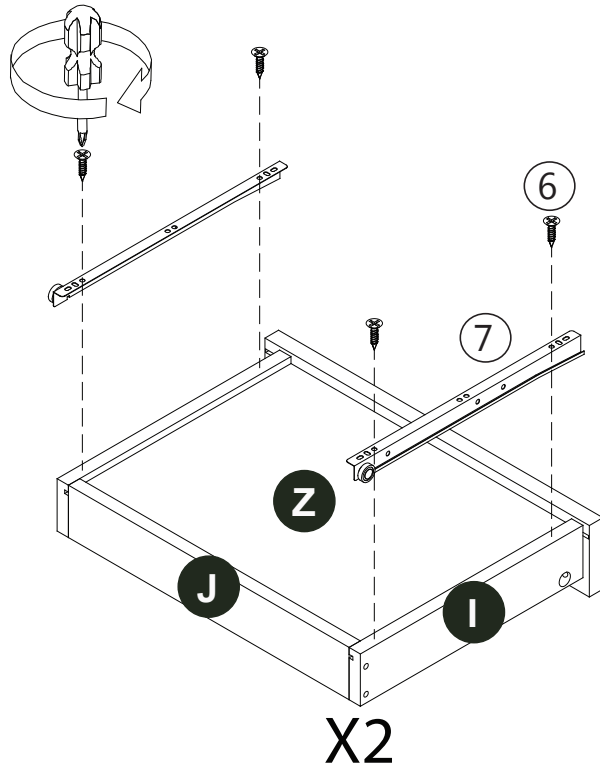

X2

6



x8

7



x2

Step 7

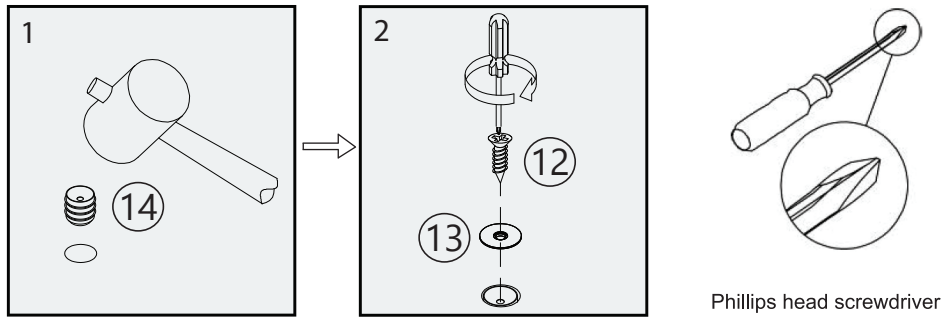

Insert the nylon nut (14) on the drawer front as shown.
Attached the metal plate (13) on top of the nylon nut then use screw (12) to tighten it.

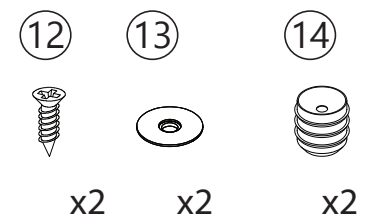
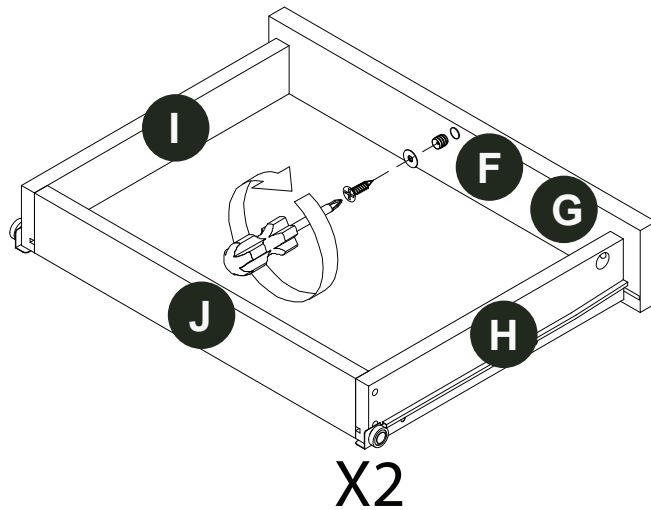

Step 8

Attached the drawer slide (7) and tighten it with screw (15) make sure to position the drawer slide as shown.

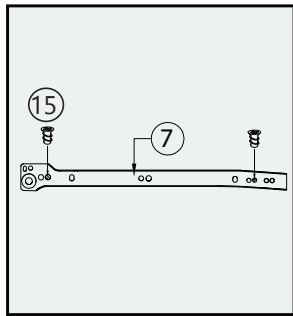

(L)

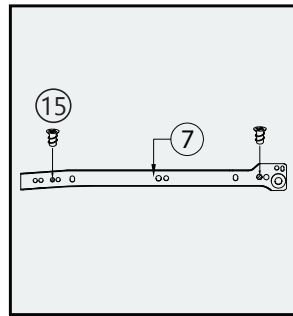

(R)

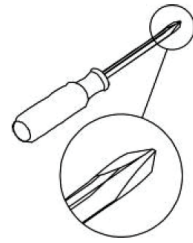

Phillips head screwdriver

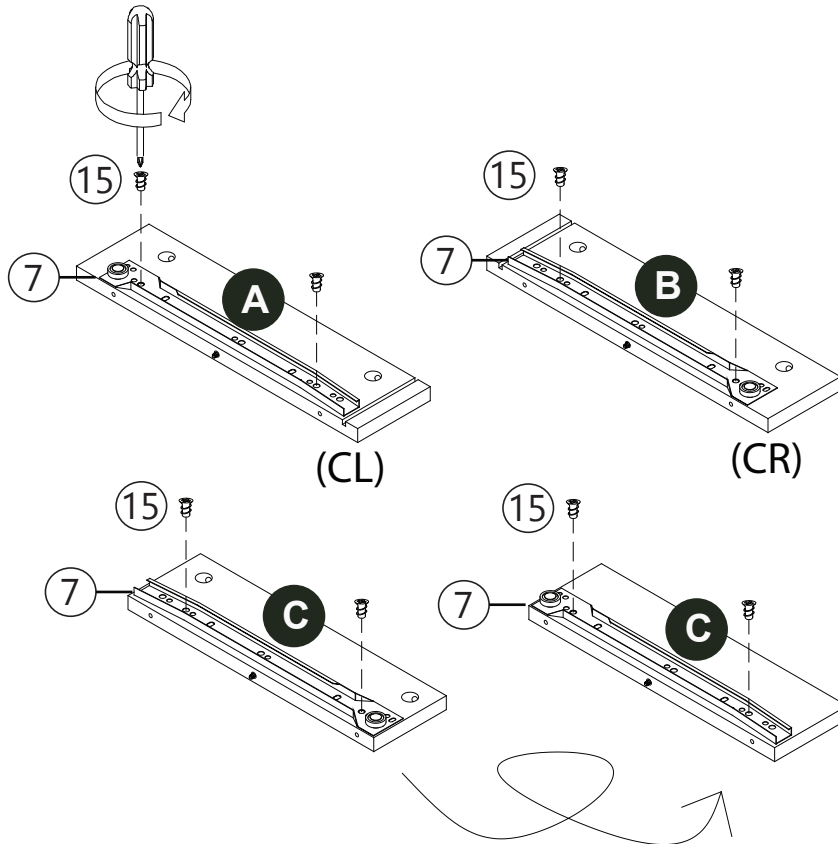

15



x8

7

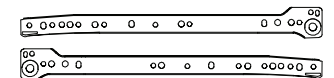

x2

Step 9

Attached the pop latch bracket (10) to panel **D** then tighten it with screw (11)

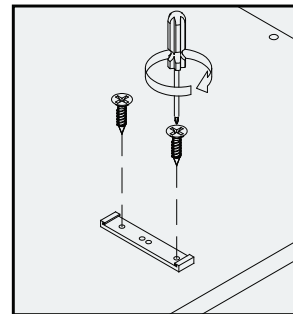
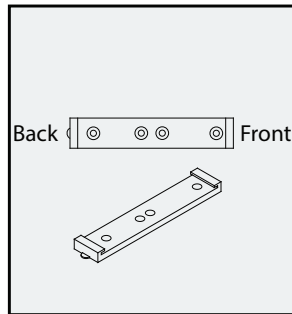

Phillips head screwdriver

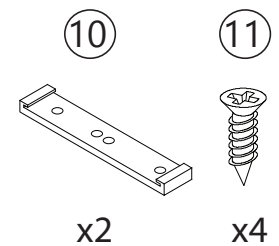
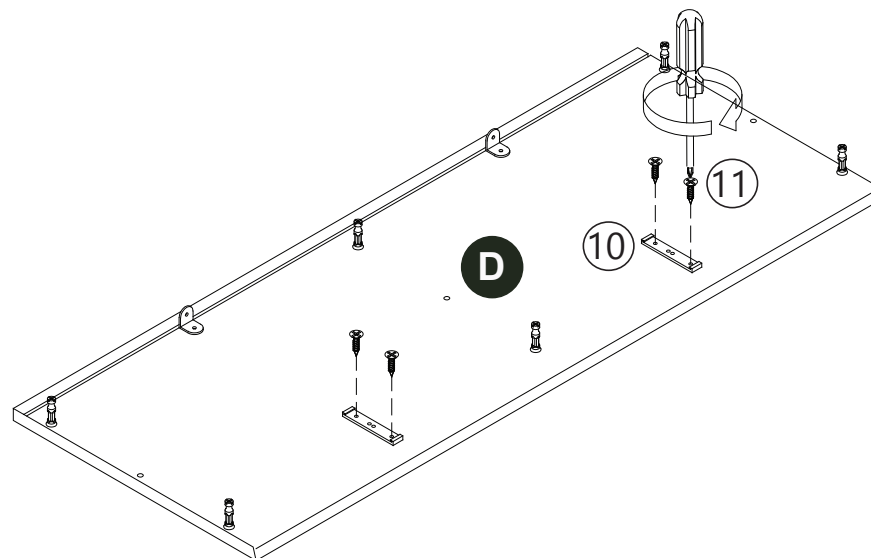

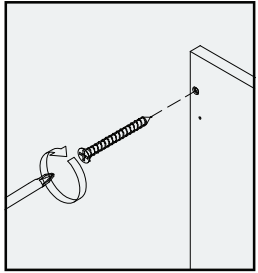

Step 10

Attached bottom panel **E** to panel **A**, **B** & **C** and tighten it with screw (4) as shown.

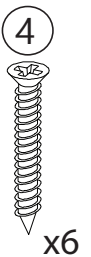
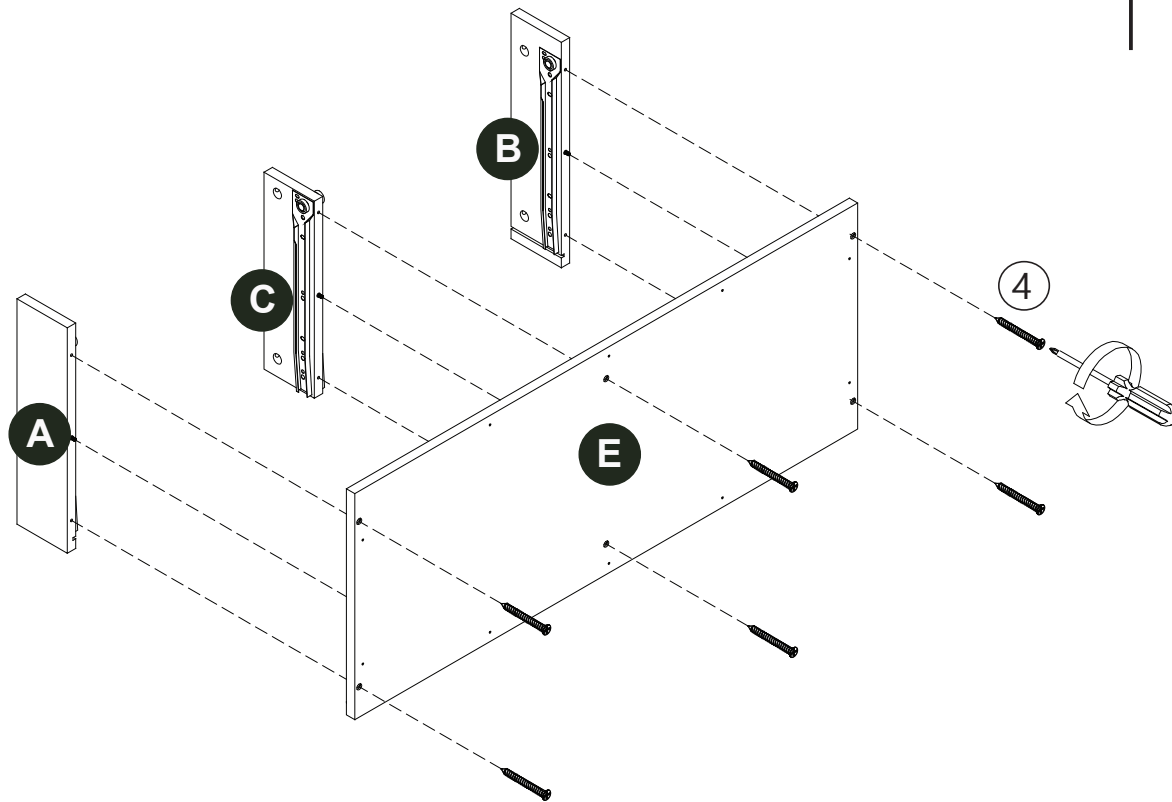

Step 11

Insert backply **Y** between panel **A,B** & **C** as shown.

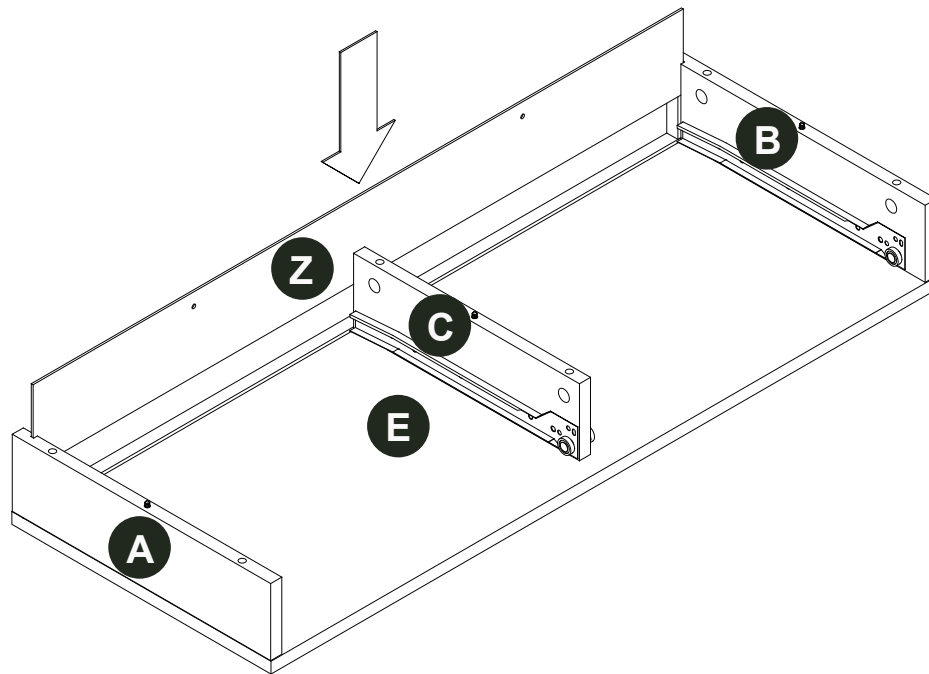

Step 12

Insert cam (2) in each panel and tighten all of it accordingly.



Flat head screwdriver

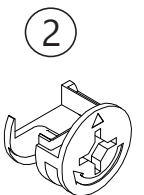
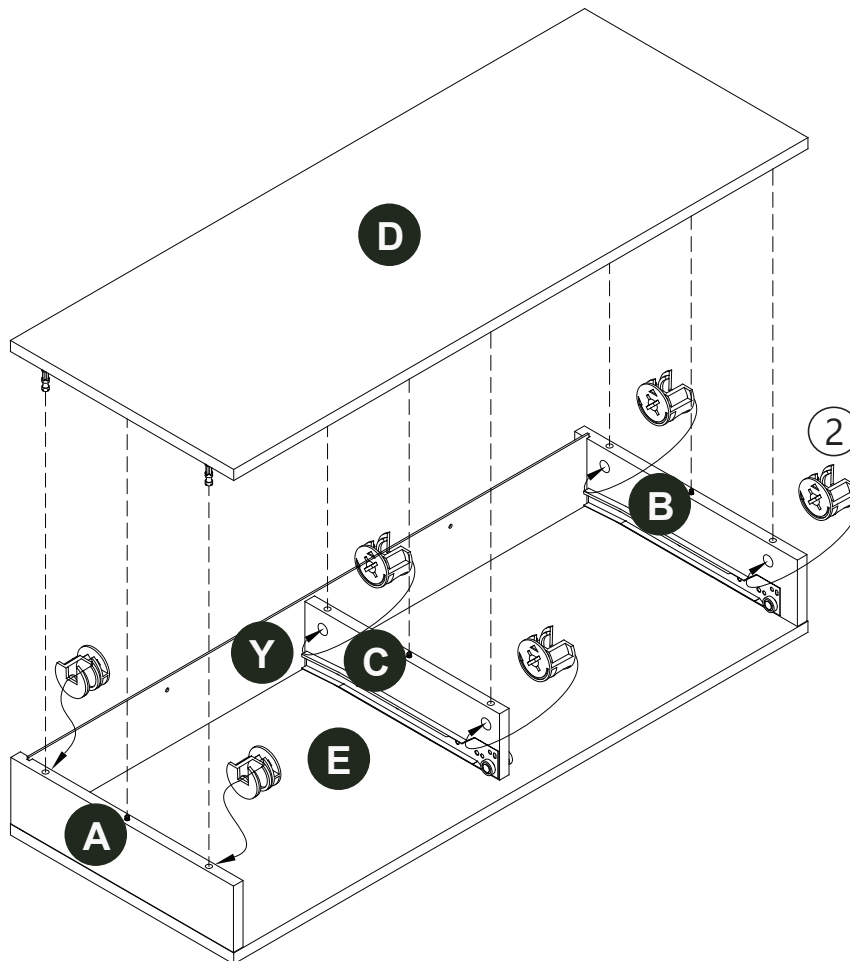
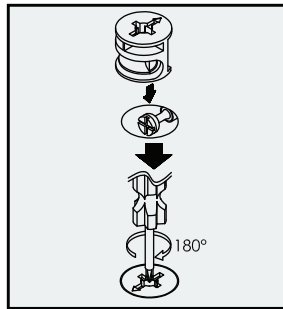

x6

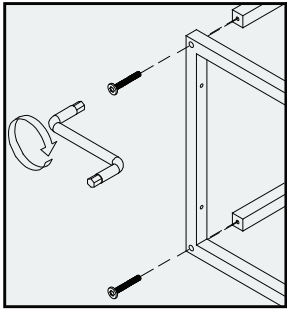

Step 13

Attached metal leg (8) as shown then use screw (23) to tighten all side of the metal leg.

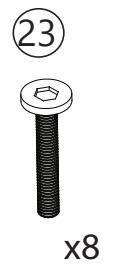
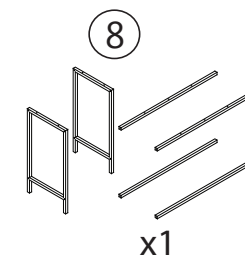
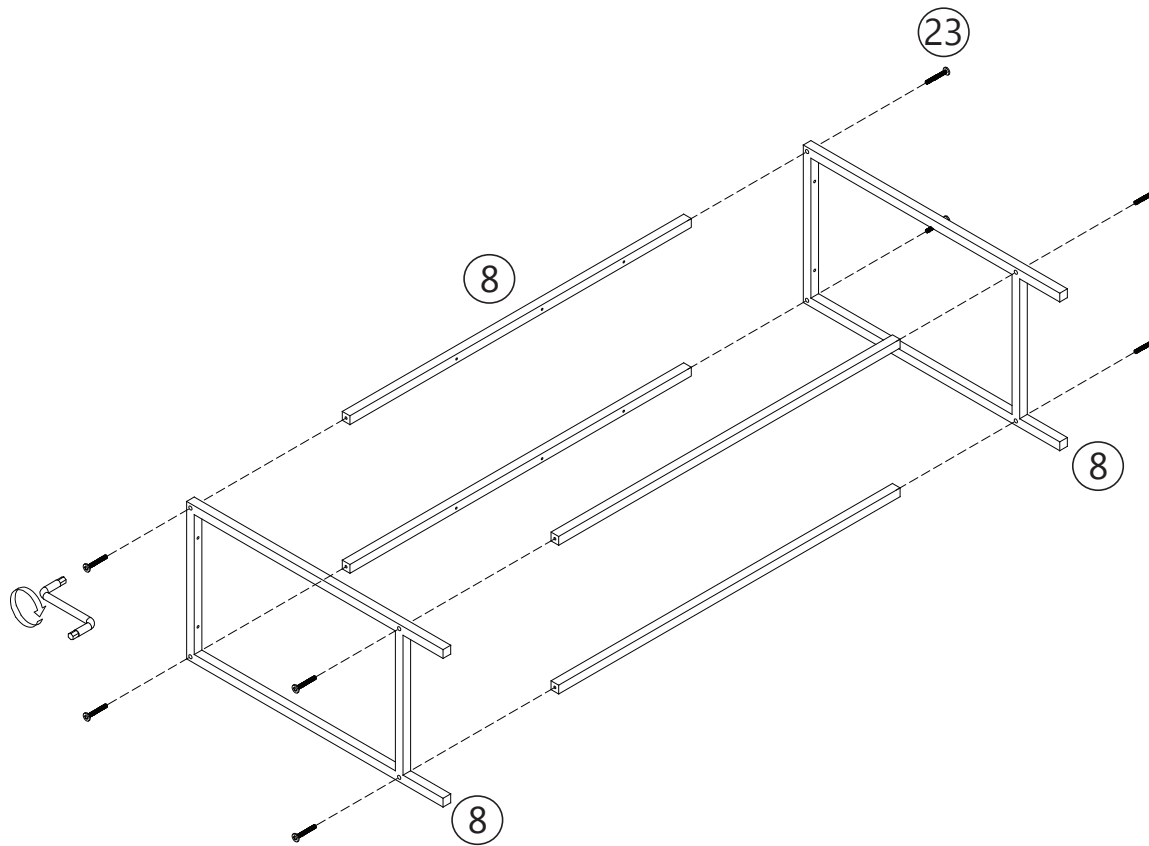

Step 14

Attached bottom panel **E** to metal leg at the marking hole on the bottom panel then use screw (5) to tighten it.

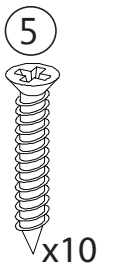
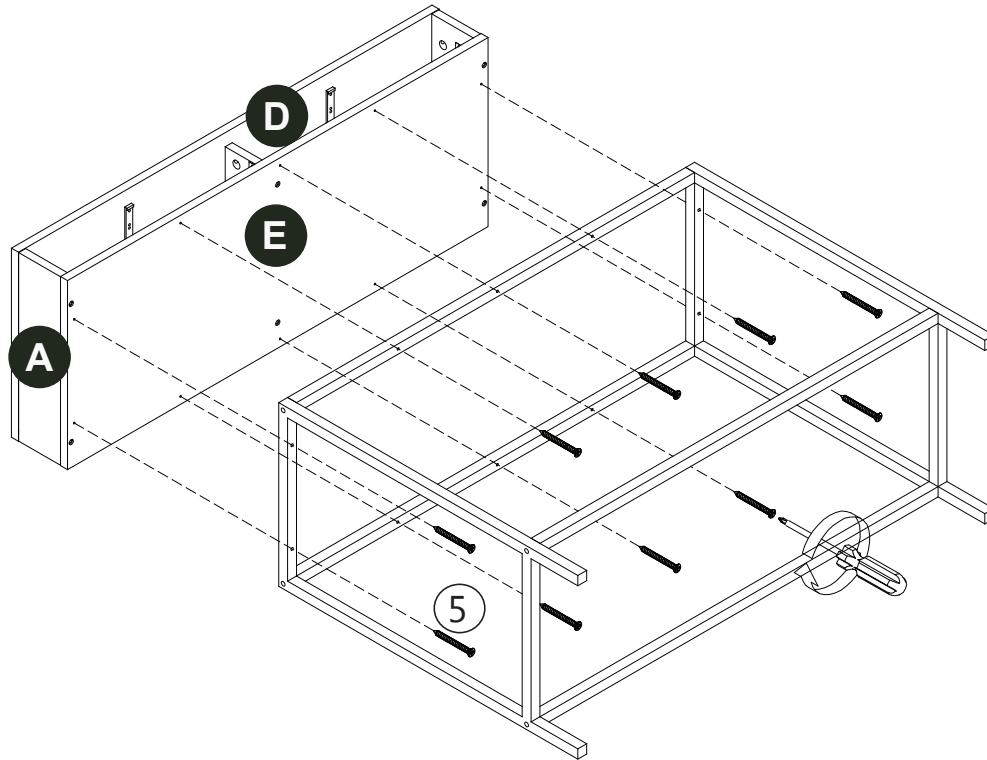
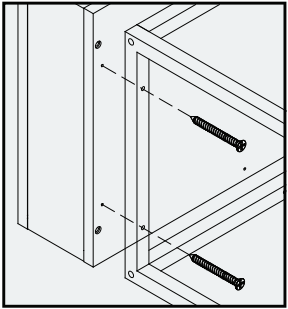

Step 15

Insert backply stopper (16) as shown and use screw (17) to tighten it.

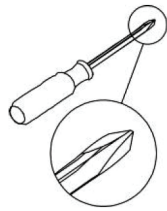
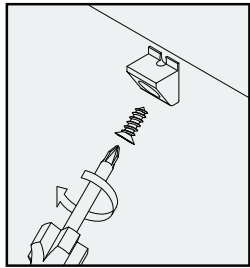

Phillips head screwdriver

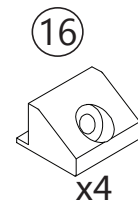
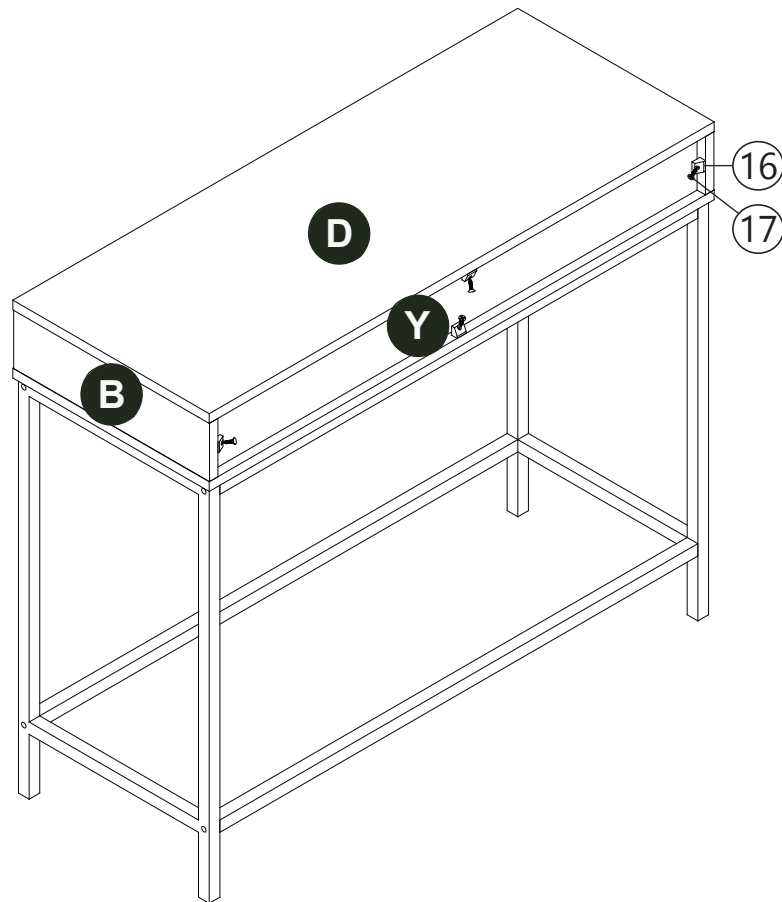

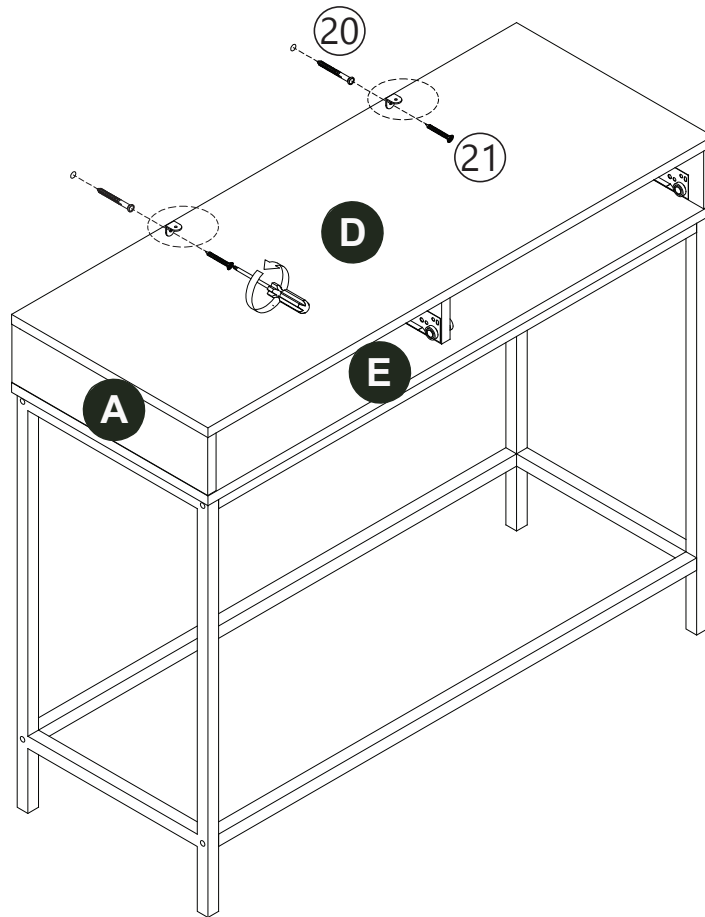
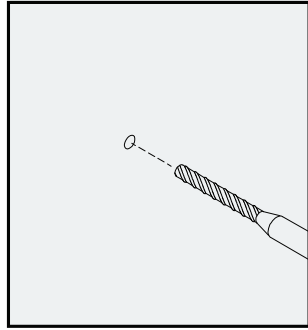
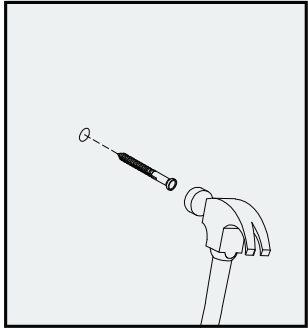

Step 16

Use the 2mm L- bracket hole for marking then drill a hole.
Insert the wall plug (20) into the hole then use a hammer, after that use screw (21) to tighten it.

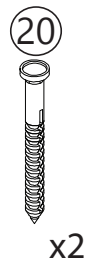
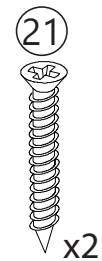

Step 17

Insert the drawer one by one and make sure the roller is on each side of the drawer slide.

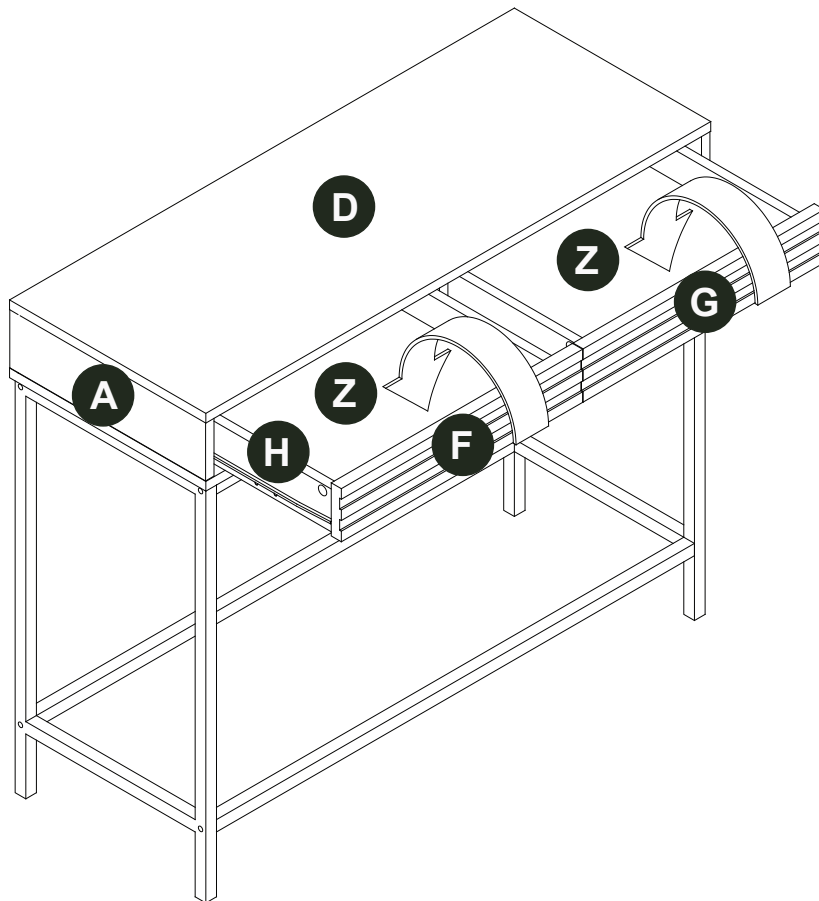

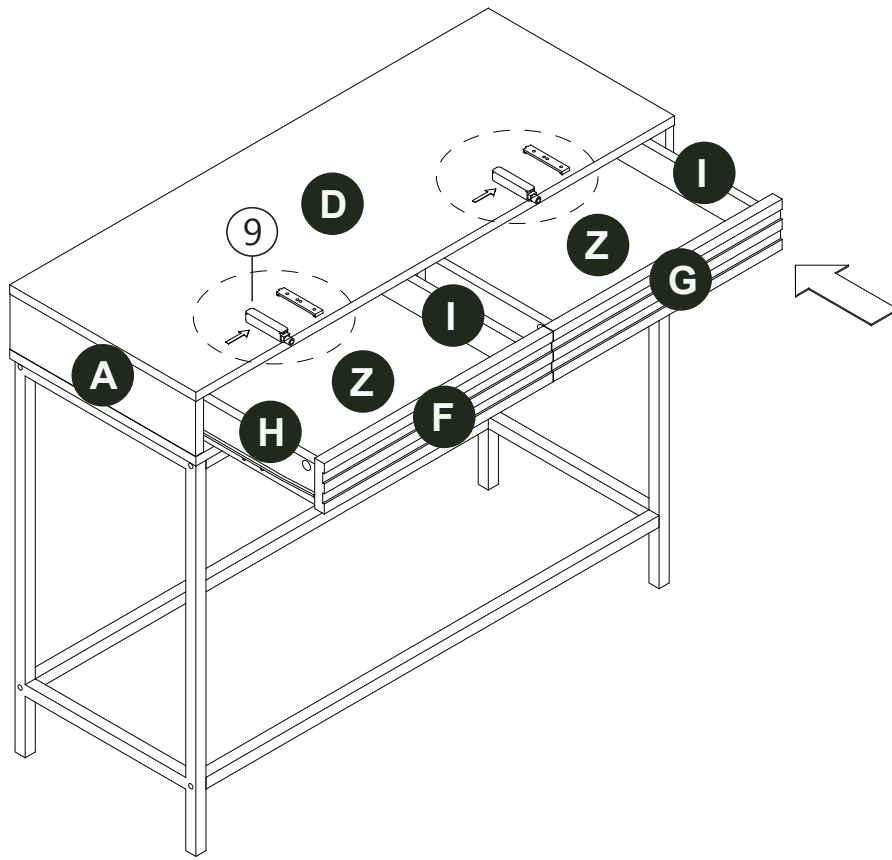
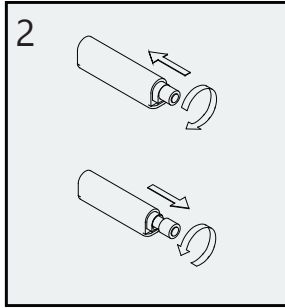
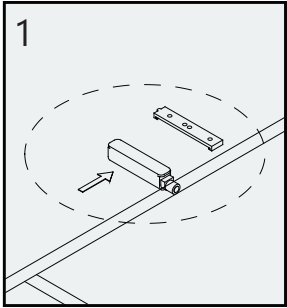

Step 18

Slide the pop latch (9) into the pop latch plate as shown and make sure the pop latch is align. The pop latch can be adjust by twisting the end of it as shown. lastly to close the drawer push the drawer until the pop latch make a sound then push it again to open the drawer.

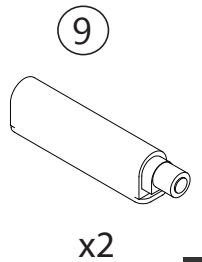

⚠ CAUTION: This unit is intended for use only with the products and/or maximum weights indicated. Use with other products and/or products heavier than the maximum weights indicated may result in instability or cause possible injury.

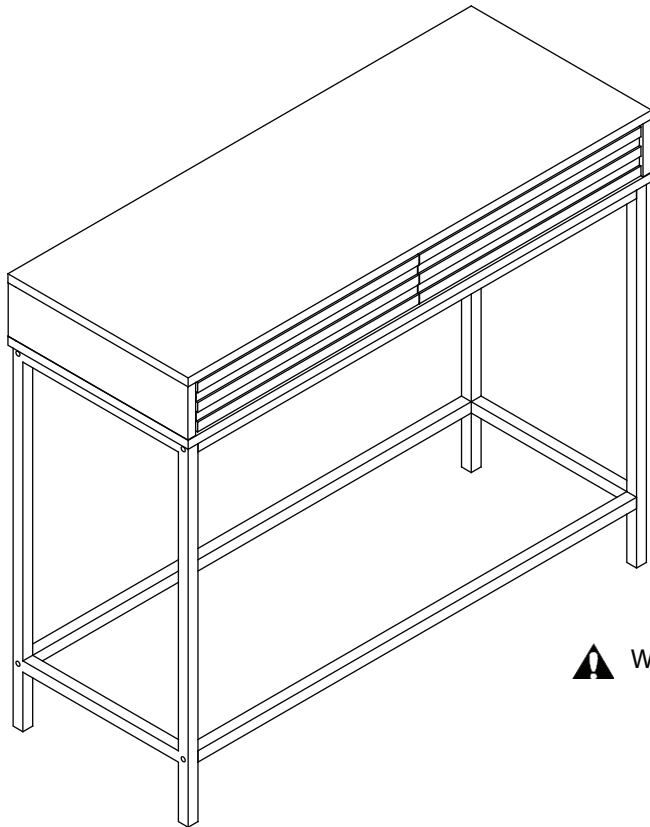

⚠ Weight Limit: 50.7lb / 23kg (Middle part)

Helpful Hints

- Move your new furniture carefully, with two people lifting and carrying the unit to its new location.
- Your furniture can be disassembled and reassembled to move.
- Clean the product with a soft damp cloth. DO NOT use harsh chemicals or abrasive cleaners.
- Check bolts and nuts periodically and tighten if necessary.

That's it ! You've finished assembling your **RH JARREL CONSOLE TABLE 2 DRAWER!**

3027309RR (Oak / Oak),3027209 (Nuez / Nuez)

MESA CONSOLA JARREL DER. 2 CAJONES

Fecha de compra

Número de lote

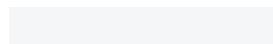
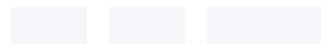

¡Gracias por tu compra Realrooms!

Información sobre la garantía

RealRooms garantiza que este producto está libre de defectos de material y mano de obra y se compromete a remediar cualquier defecto de este tipo. Esta garantía cubre 1 año a partir de la fecha de compra original. Esta garantía es válida solamente con presentación de una prueba de compra. Esto se limita a la reparación o reemplazo de componentes defectuosos del mueble y no se incluye ningún trabajo de ensamblaje.

Esta garantía no se aplica a ningún producto que haya sido mal ensamblado, sujeto a mal uso o abuso, o que haya sido alterado o reparado de cualquier manera. Cualquier uso, rotura o pérdida de color de la tela no están incluidos en esta garantía (donde corresponda). Esta garantía le da derechos legales específicas y usted puede también tener otros derechos que varían de estado a estado o de provincia a provincia.

Para obtener el servicio de garantía, debe presentar la factura original de su compra. Los componentes reparados o reemplazados están garantizados durante el periodo original de la garantía. Las partes defectuosas serán reparadas o reemplazadas sin cargo extra y sujetas a los términos y condiciones descritos anteriormente. Los términos y condiciones de la garantía limitada están sujetos a cambios sin previo aviso.

Precauciones

- Este producto está diseñado para uso doméstico y no para uso comercial.
- ADVERTENCIA PARA NIÑOS PEQUEÑOS - Este producto contiene componentes pequeños. Por favor asegúrese de que las piezas estén fuera del alcance de los niños.
- No utilice herramientas eléctricas para ensamblar su mueble. Este tipo de herramientas pueden rasgar o dañar las partes.

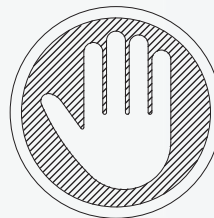

Preguntas, inquietudes, partes que faltan? **CONTACTE NUESTRO DEPARTAMENTO DE SERVICIO AL CLIENTE ANTES DE DEVOLVER EL PRODUCTO A LA TIENDA.**

Si le faltan piezas o las que se incluyen están dañadas, con mucho gusto le enviaremos sus piezas de reemplazo sin cargo extra.

Visite www.realrooms.com , llame gratis al **1-888-489-0077**



ESTE INSTRUCTIVO CONTIENE INFORMACION **IMPORTANTE** DE SEGURIDAD. POR FAVOR LEA Y GUARDE PARA SU REFERENCIA FUTURA.

Lea antes de comenzar a ensamblar

- Llame a nuestro número gratuito si necesita asistencia.
- Trabaje en un área espaciosa y cerca de donde su producto será utilizado, preferiblemente sobre una alfombra o utilice el cartón del empaque para proteger su piso y su producto.
- **El número de personas recomendadas para el montaje de este producto es: 2** (sin embargo es recomendable contar con ayuda adicional).
- **Tiempo estimado de ensamble es 1:30 hora.**
- Asegúrese de que todas las partes están incluidas. La mayoría de las partes están etiquetadas o selladas en los bordes.
- Lea cada paso cuidadosamente. Es muy importante que cada paso de las instrucciones sea realizado en el orden correcto. Si estos pasos no se siguen en secuencia, pueden ocurrir dificultades durante el ensamblado.

¡Contáctenos!

Para solicitar ayuda con el ensamblaje, identificación de partes, información del producto o simplemente ordenar otras partes, diríjase a:

- cs@realrooms.com
- 1-888-489-0077

Partes

IMPORTANTE: La lista de números de piezas que aparece a continuación es exclusiva de su producto. Por favor, manténgalo a mano cuando solicite piezas de repuesto.

 Todo se incluye en 1/1 caja(s) grande(s)!

 Antes de deshacerse de las cajas de cartón, asegúrese de que estén vacías. También confirme que ha recibido todos los componentes necesarios para el ensamblaje al compararlos con la tabla de piezas indicadas en la sección en inglés.

NÚMERO DE PIEZAS			
ETIQUETA DE PIEZAS	DESCRIPCIÓN	3027309RR (Oak/Oak)	3027209RR (Walnut/Walnut)
A	Panel lateral izquierdo	U8673741-A	U8673841-A
B	Panel lateral derecho	U8673741-B	U8673841-B
C	Panneau central	U8673741-C	U8673841-C
D	Panel superior	U8673741-D	U8673841-D
E	Panel inferior	U8673741-E	U8673841-E
F	Frente del cajón izquierdo	U8673741-F	U8673841-F
G	Frente del cajón derecho	U8673741-G	U8673841-G
H	Lado izquierdo del cajón	U8673741-H	U8673841-H
I	Lado derecho del cajón	U8673741-I	U8673841-I
J	Fondo del cajón	U8673741-J	U8673841-J
Y	Panel posterior	U8673741-Y	U8673841-Y
X	Fondo del cajón	U8673741-Z	U8673841-X

Paquete de componentes

3027309RR (Oak/Oak)		HP# : TU8673741-01
3027209RR (Walnut/Walnut)		HP# : TU8673877-01

 **Nota:** Por favor apriete completamente los pernos durante el ensamblaje, apriételes en la última etapa del ensamblaje, a menos que este indicado específicamente en alguna etapa de las instrucciones.

 Los tornillo(s), perno(s) que se utilizan en cada paso se muestran en tamaño real en la esquina inferior derecha de cada página.

Instrucciones

- Paso 1** Inserte la clavija (3) en cada uno como se muestra a la izquierda.
- Paso 2** Insertar el minifix (1) y luego apretarlo con un destornillador.
Fije el soporte en L de 2 mm (19) al orificio de marcado como se muestra, luego apriételo con el tornillo (18).
- Paso 3** Fije los paneles laterales del cajón H e I al respaldo del cajón J y luego apriételos con el tornillo (4).
- Paso 4** Inserte la parte inferior del cajón Z entre los lados H e I del cajón.
- Paso 5** Inserte la leva (2) en cada panel y apriételo todo en consecuencia.
- Paso 6** Coloque la corredera del cajón (7) y asegúrese de que el rodillo deslizante del cajón quede orientado hacia la parte posterior del cajón como se muestra a la izquierda y luego apriételo con el tornillo (6).
- Paso 7** Inserte la tuerca de nailon (13) en el frente del cajón como se muestra. Coloque la placa de metal (13) encima de la tuerca de nailon y luego use el tornillo (12) para apretarla.
- Paso 8** Coloque la corredera del cajón (7) y apriétela con el tornillo (15).
Asegúrese de colocar la corredera del cajón como se muestra.
- Paso 9** Fijó el soporte del pestillo emergente (10) al panel.
luego apriételo con el tornillo (11)
- Paso 10** Fije el panel inferior E al panel A, B y C y apriételo con el tornillo (4) como se muestra.
- Paso 11** Inserte la capa posterior Y entre los paneles A, B y C como se muestra.
- Paso 12** Inserte la leva (2) en cada panel y apriételo todo en consecuencia.
- Paso 13** Coloque la pata de metal (8) como se muestra y luego use el tornillo (23) para apretar todos los lados de la pata de metal.
- Paso 14** Fije el panel inferior E a la pata de metal en el orificio de marca en el panel inferior y luego use el tornillo (5) para apretarlo.
- Paso 15** Inserte el tope de respaldo (16) como se muestra y use el tornillo (17) para apretarlo.
- Paso 16** Utilice el orificio del soporte en L de 2 mm para marcar y luego taladre un orificio.
Inserte el taco de pared (20) en el orificio y luego use un martillo, luego use el tornillo (21) para apretarlo.
- Paso 17** Inserte los cajones uno por uno y asegúrese de que el rodillo esté a cada lado de la guía del cajón.

- Paso 18** Deslice el pestillo pop (9) en la placa del pestillo pop como se muestra y asegúrese de que el pestillo pop esté alineado.
El pestillo se puede ajustar girando su extremo como se muestra.
Por último, para cerrar el cajón, empújelo hasta que el pestillo emita un sonido y luego empújelo nuevamente para abrir el cajón.

Consejos útiles

- Mueva sus muebles nuevos con cuidado, se requiere de dos personas para levantar y trasladar su producto a su nueva ubicación.
- Limpie el producto con un paño suave. NO utilice productos químicos o abrasivos de limpieza.
- Revise los tornillos y tuercas periódicamente y apriételos si es necesario.
- Algunas partes han sido pre-ensambladas en este producto. Se encuentran ilustradas en esta página y disponibles para reemplazo (sección en inglés).



No se apoye ni aplique un peso excesivo sobre el estante de la puerta delantera.

Límite de peso: (Estante de la puerta delantera) 40 lbs / 18 kg



PRECAUCIÓN

- La unidad puede volcar causando lesiones graves o la muerte.
- Ancle la unidad a un montante o pared.
- **NO** permita que los niños se suban al mueble.
- Coloque los objetos pesados en los estantes o cajones inferiores.
- Lea y siga todas las instrucciones de montaje.

3027309RR (Oak / Oak),3027209 (Noyer / Noyer)

TABLE CONSOLE JARREL DROIT 2 TIROIR

Date d'achat

Numéro de lot



Des questions, des préoccupations ou des pièces manquantes? **CONTACTEZ NOTRE SERVICE À LA CLIENTÈLE AVANT DE RETOURNER LE PRODUIT AU DÉTAILLANT.**

Si des pièces sont manquantes ou endommagées, nous expédierons volontiers vos pièces de rechange gratuitement.

Visitez www.realrooms.com, appelez sans frais au **1-888-489-0077**



CE FEUILLET CONTIENT DES INFORMATIONS DE SÉCURITÉ **IMPORTANTES**. S'IL VOUS PLAÎT LIRE ET CONSERVER POUR RÉFÉRENCE ULTERIEURE.

Merci d'avoir acheté un produit Realrooms!

Informations sur la garantie

RealRooms garantit que ce produit est exempt de tout vice de matériaux et de fabrication et s'engage à remédier à un tel défaut. Cette garantie est valable un an à compter de la date d'achat initiale. Elle se limite uniquement à la réparation ou au remplacement des pièces défectueuses. La main-d'oeuvre nécessaire à l'assemblage n'est pas incluse.

Cette garantie ne s'applique pas aux produits qui ont été mal assemblés, qui ont été soumis à une utilisation abusive ou qui ont subi des modifications ou des réparations. La garantie ne couvre pas l'usure, les déchirures ou la décoloration du tissu (le cas échéant). La responsabilité pour les dommages indirects est exclue quand l'exclusion est autorisée par la loi. Cette garantie vous confère des droits spécifiques légaux. Il se peut que vous bénéficiiez de droits additionnels car ceux-ci peuvent varier selon l'État ou la province.

Pour bénéficier du service de garantie, l'acheteur doit présenter la facture originale. Les composants réparés ou remplacés sont garantis jusqu'à la fin de la période de la garantie initiale uniquement. Les composants défectueux seront réparés ou remplacés sans frais, sous réserve des conditions décrites ci-dessus. Les termes et conditions de la garantie limitée sont susceptibles d'être modifiés sans préavis.

Précautions

- Ce produit est conçu pour un usage domestique et n'est pas destiné à des fins commerciales.
- **AVERTISSEMENT CONCERNANT LES JEUNES ENFANTS:** Ce produit contient des petits composants. S'il vous plaît assurez-vous qu'ils soient gardés loin d'eux.
- Ne pas utiliser d'outils électriques pour assembler votre mobilier. Ce type d'outils risque d'endommager les pièces.

Avant de commencer l'assemblage

- Si vous avez besoin d'aide, appelez notre service à la clientèle sans frais.
- Travaillez dans un endroit spacieux et près du lieu où l'unité sera utilisée, préférablement sur un tapis, ou sur un morceau de l'emballage, afin de protéger le plancher et le produit.
- **Nombre de personnes recommandées pour l'assemblage : 2** (cependant il est toujours préférable d'être assisté par une personne supplémentaire).
- **Temps estimé d'assemblage : 1:30 h.**
- Assurez-vous d'avoir bien reçu toutes les pièces. La plupart de celles-ci sont étiquetées ou estampées sur leur côté non fini.
- Lire attentivement chaque étape avant de débiter. Il est très important que chaque étape de montage soit exécutée dans le bon ordre, sinon vous risquez d'éprouver de la difficulté à assembler votre meuble.

Contactez-nous!

Besoin d'aide pour assembler, identifier des pièces, vous informer sur le produit, ou pour commander des pièces? Contactez-nous :

- cs@realrooms.com
- 1-888-489-0077

Pièces

IMPORTANT: La liste des références ci-dessous est propre à votre produit.
Veuillez l'avoir sous la main lorsque vous appelez pour des pièces de rechange.

 Tout dans 1/1 grande(s) boîte(s)!

 Avant de jeter les boîtes en carton, assurez-vous qu'elles soient vides.
Vérifiez que vous avez reçu tous les composants nécessaires à l'assemblage en les comparant avec le tableau des pièces (illustrations disponibles dans la section en anglais).

NÚMERO DE PIEZAS			
ETIQUETA DE PIEZAS	DESCRIPCIÓN	3027309RR (Oak/Oak)	3027209RR (Walnut/Walnut)
A	Panneau latéral gauche	U8673741-A	U8673841-A
B	Panneau latéral droit	U8673741-B	U8673841-B
C	Panneau central	U8673741-C	U8673841-C
D	Panneau du haut	U8673741-D	U8673841-D
E	Panneau du bas	U8673741-E	U8673841-E
F	Façade de tiroir gauche	U8673741-F	U8673841-F
G	Façade de tiroir droite	U8673741-G	U8673841-G
H	Côté tiroir gauche	U8673741-H	U8673841-H
I	Côté tiroir droit	U8673741-I	U8673841-I
J	Dos du tiroir	U8673741-J	U8673841-J
Y	Panneau arrière	U8673741-Y	U8673841-Y
X	Fond de tiroir	U8673741-Z	U8673841-X

Quincaillerie

3027309RR (Oak/Oak)		HP# : TU8673741-01
3027209RR (Walnut/Walnut)		HP# : TU8673877-01

 **Remarque:** Sauf indication contraire dans les instructions, ne pas resserrer complètement les vis et les boulons, jusqu'à ce que l'assemblage soit terminé.

 Les vis et boulons utilisés durant chaque étape sont illustrés en taille réelle au coin inférieur droit de la page.

Instructions

Étape 1 Insérez la clavija (3) en cada uno como se muestra a la izquierda.

Étape 2 Insertar el minifix (1) y luego apretarlo con un destornillador.
Fixez le support en L de 2 mm (19) sur le trou de marquage comme indiqué, puis serrez-le avec la vis (18).

Étape 3 Fije los paneles laterales del cajón H e I al respaldo del cajón J y luego apriételos con el tornillo (4).

Étape 4 Insérez la parte inferior del cajón Z entre los lados H e I del cajón.

Étape 5 Insérez la leva (2) en cada panel y apriételo todo en consecuencia.

Étape 6 Coloque la corredera del cajón (7) y asegúrese de que el rodillo deslizante del cajón quede orientado hacia la parte posterior del cajón como se muestra a la izquierda y luego apriételo con el tornillo (6).

Étape 7 Insérez la tuerca de nailon (14) en el frente del cajón como se muestra.
Fixez la plaque métallique (13) sur le dessus de l'écrou en nylon puis utilisez la vis (12) pour la serrer.

Étape 8 Coloque la corredera del cajón (7) y apriétela con el tornillo (15).
Asegúrese de colocar la corredera del cajón como se muestra.

Étape 9 Fixez le support de loquet pop (10) au panneau puis serrez-le avec la vis (11)

Étape 10 Fije el panel inferior E al panel A, B y C y apriételo con el tornillo (4) como se muestra.

Étape 11 Insérez la capa posterior Y entre los paneles A, B y C como se muestra.

Étape 12 Insérez la leva (2) en cada panel y apriételo todo en consecuencia.

Étape 13 Coloque la pata de metal (8) como se muestra y luego use el tornillo (23) para apretar todos los lados de la pata de metal.

Étape 14 Fixez le panneau inférieur E au pied métallique au niveau du trou de marquage sur le panneau inférieur puis utilisez la vis (5) pour le serrer.

Étape 15 Insérez l'antidévireur (16) comme indiqué et utilisez la vis (17) pour le resserrer.

Étape 16 Utilisez le trou du support en L de 2 mm pour le marquage, puis percez un trou.
Insérez la cheville murale (20) dans le trou puis utilisez un marteau, puis utilisez la vis (21) pour la serrer.

Étape 17 Insérez les tiroirs un à un et assurez-vous que le rouleau est en position chaque côté du guide du tiroir.

Étape 18 Faites glisser le loquet pop (9) sur la plaque du loquet pop comme illustré et assurez-vous que le loquet pop est aligné.
» s'affiche et assurez-vous que le loquet est aligné.
Le loquet peut être ajusté en tournant son extrémité comme illustré.
Enfin, pour fermer le tiroir, poussez-le jusqu'à ce que le loquet s'enclenche.
un son puis poussez-le à nouveau pour ouvrir le tiroir.

Conseils utiles

- Déplacez votre nouveau mobilier avec soin, nous recommandons deux personnes pour soulever et transporter le mobilier vers son nouvel emplacement.
- Pour le nettoyage, utilisez un linge doux et/ou humide. N'UTILISEZ PAS de produits abrasifs ou chimiques.
- Vérifiez les vis et écrous périodiquement et resserrez-les si nécessaire.
- Certaines pièces de ce produit ont été pré-assemblées. Elles sont illustrées sur cette page (section en anglais) et elles sont disponibles pour un remplacement.

 Ne vous appuyez pas sur la tablette de la porte avant et n'y mettez pas trop de poids!

Limite de poids : (étagère de la porte avant) 40 lbs / 18 kg

AVERTISSEMENT

- L'appareil peut basculer et provoquer des blessures graves, voire mortelles.
- Fixez l'appareil à un montant ou à un mur.
- Ne laissez PAS les enfants grimper sur l'appareil.
- Placez les objets lourds sur les étagères ou les tiroirs inférieurs.
- Lisez et suivez toutes les instructions d'assemblage.